



РОССИЯ  
ООО “Мебель”

Удмуртская Республика, г. Ижевск  
ул. Карла Маркса, 1Б.

сайт: izhmebel.com, e-mail: izhmebel@mail.ru



## Шкаф-стеллаж.

Проект ИЖ.086.02.00.00.00.

Модульная серия корпусной мебели “Твист”.

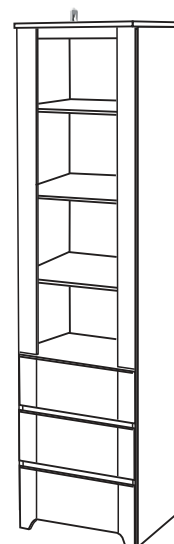
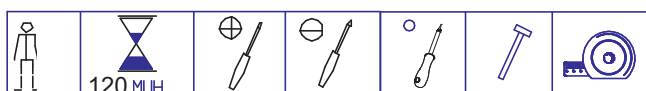

### Состав изделия.

№ дет	Наименование деталей	Длина	Ширина	Кол-во
1-2	Стенка вертикальная	2239	362	1
2-2	Стенка вертикальная	2239	362	1
3-2	Колпак	504	383	1
4-2	Стенка горизонтальная	470	362	5
5-2	Стенка горизонтальная	470	92	2
6-2	Планка	470	42	1
7-2	Планка вертикальная	1640	70	2
8-2	Стенка задняя (ДВПО)	842	498	1
9-2	Стенка задняя (ДВПО)	832	498	1
10-2	Стенка задняя (ДВПО)	518	498	1
	Ящик	444	350	3
1	Накладка	499	172	2
2	Накладка	499	207	1
3	Стенка продольная	412	96	3
4	Стенка боковая	350	96	6
5	Дно ящика (ДВПО)	440	354	3

### Состав фурнитуры.

Наименование	Кол-во
Комплект К-45	80
Комплект К-59	8
Комплект К-39	4
Комплект К-7	16
Комплект К-10	24
Комплект К-126а	3
Комплект К-130	12
Комплект К-73	2
Комплект К-26	4
Комплект К-28	2
Комплект К-107	12

Габаритные размеры в мм,  
504x2265x387

ИНСТРУКЦИЯ ПО СБОРКЕ

## Комплекты фурнитуры.

### Комплект К-107

1. Полкодержатель -1шт.
2. Футорка  $\varnothing 5,4 \times 9,6$  -1шт.
3. Шуруп  $3,5 \times 16$  -2шт.

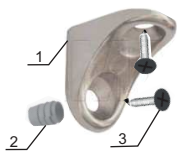

### Комплект К-73

1. Подвеска -1шт.
2. Шурупы  $3,5 \times 25$  -2шт.



### Комплект К-28

1. Стяжка соединительная -1шт.



### Комплект К-26

1. Полкодержатель метал. -1шт.



### Комплект К-10

1. Эксцентрик -1шт.
2. Дюбель винчиваемый (L=42 мм) -1шт.
3. Заглушка -1шт.

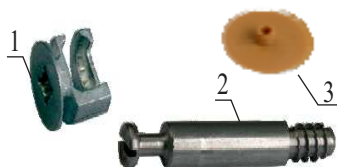

### Комплект К-7

1. Винт-конфирмат  $7 \times 50$  -1шт.
2. Заглушка -1шт.
3. Ключ шестигран. -1шт.

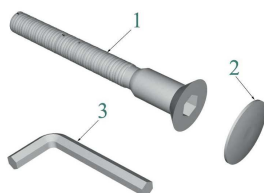

### Комплект К-45

1. Шуруп  $3 \times 20$  -1шт.
2. Шайба -1шт.

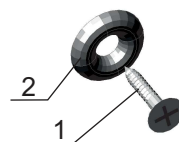

### Комплект К-59

1. Шуруп  $3 \times 20$  -1шт.
2. Скрепка -1шт.



### Комплект К-39

1. Ножка регулируемая M6x18 -1шт.
2. Гайка -1шт.

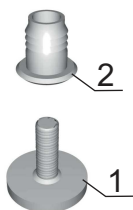

### Комплект К-126а

1. Шариковая направляющая L=350мм -1комп.
2. Шуруп  $3,5 \times 16$  -8шт.
3. Футорка  $\varnothing 5,4 \times 9,6$  -4шт.

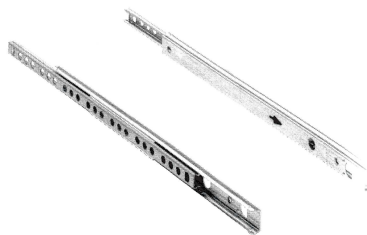

### Комплект К-130

1. Эксцентрик -1шт.
2. Дюбель быстрого монтажа L=42мм -1шт.
3. Заглушка самокл. -1шт.



Уважаемый покупатель, обращаем Ваше внимание на то, что внешний вид изделия во многом зависит от качества сборки.

### 1. Подготовка к сборке.

- Прежде чем приступить к сборке изделий, необходимо внимательно ознакомиться с данной инструкцией:
- распаковать упаковки, скомплектовать детали согласно схемам, определить наличие необходимой фурнитуры;
  - номера деталей на схемах соответствуют номерам, поставленным на не лицевых поверхностях деталей;
  - приготовить необходимый инструмент: метр, отвертки, шнур, молоток;
  - сборку производить на ровном полу, покрытым тканью или бумагой во избежание повреждения фасадных кромок и загрязнения мебели;
  - установить на деталях комплекты фурнитуры, обозначенные на схемах изделий и рисунках по имеющимся наклейкам.

#### Примечание.

Заглушки на фурнитуру и видимые отверстия устанавливать после полной сборки изделия.

Изделие необходимо крепить к стене.

Крепежные средства для крепления к стене не прилагаются, для разных материалов стен требуются различные крепления.

Используйте крепежные средства подходящие для материала стен в Вашем доме, за информацией обратитесь в специализированный магазин.

### 2. Эксплуатация и уход.

Уважаемый покупатель, для того чтобы изделие всегда радовало Вас, напоминаем:

- не содержать мебель в сырых, непроветриваемых помещениях и не устанавливать вплотную к отопительным и нагревательным приборам;
- при установке изделий мебели в непосредственной близости от нагревательных и отопительных приборов их поверхности во время эксплуатации должны быть защищены от нагрева, температура нагрева элементов мебели не должна превышать +40°C;
- не ставить под прямые солнечные лучи, т. к. под их воздействием изменяется цвет лицевых поверхностей изделия;
- в мебели, имеющей крепление болтами, винтами, шурупами, при ослаблении необходимо периодически подтягивать;
- изделие оберегать от механических повреждений, попадания растворителей, щелочей, кислот, воды и т. п.;
- аккуратно передвигайте с места на место изделие, чтобы не повредить ножки в процессе передвижения;
- чистку щитовых поверхностей производить сухой мягкой тканью;
- при эксплуатации мебельной продукции необходимо исключить попадание воды и иных жидкостей на элементы изделий мебели, соприкасающихся с полом.

### ДОПОЛНИТЕЛЬНАЯ ИНФОРМАЦИЯ ДЛЯ ПОТРЕБИТЕЛЯ.

#### 1. Материалы, применяемые в производстве корпусной мебели:

- ламинированные древесностружечные плиты (ЛДСП) ГОСТ 32289-2013;
- плиты древесноволокнистые твердые с лакокрасочным покрытием (ДВП) ГОСТ 8904-81;
- кромки плоские мебельные поливинилхлоридные (ПВХ).

#### 2. Назначение и область применения:

- для хранения книг, предметов домашнего обихода.

#### 3. Рекомендуемые допустимые нагрузки на отдельные элементы мебели:

- на полку - 5 кг, - на ящик - 3 кг.

#### 4. Транспортирование и хранение (ГОСТ 16371):

- транспортирование рекомендуется всеми видами транспорта в крытых транспортных средствах, а так же в контейнерах;
- мебель должна храниться в крытых помещениях при температуре не ниже +2°C и относительной влажности воздуха от 45% до 70%, не должно быть контакта с водой и ультрафиолетовыми лучами.

Мебель корпусная бытовая изготовлена в соответствии с ТО 31.01.99-019-85874373-2021, ГОСТ 16371-2014, соответствует требованиям ТР ТС 025/2012

“О безопасности мебельной продукции”.

**Примечание:** Руководство по эксплуатации к изделию не отражает незначительных, конструктивных изменений в изделии, внесенных изготовителем после подписания к выпуску в свет данного руководства, а также изменений по комплектующим изделиям и документации, поступающей с ними.

### 3.Схема сборки.

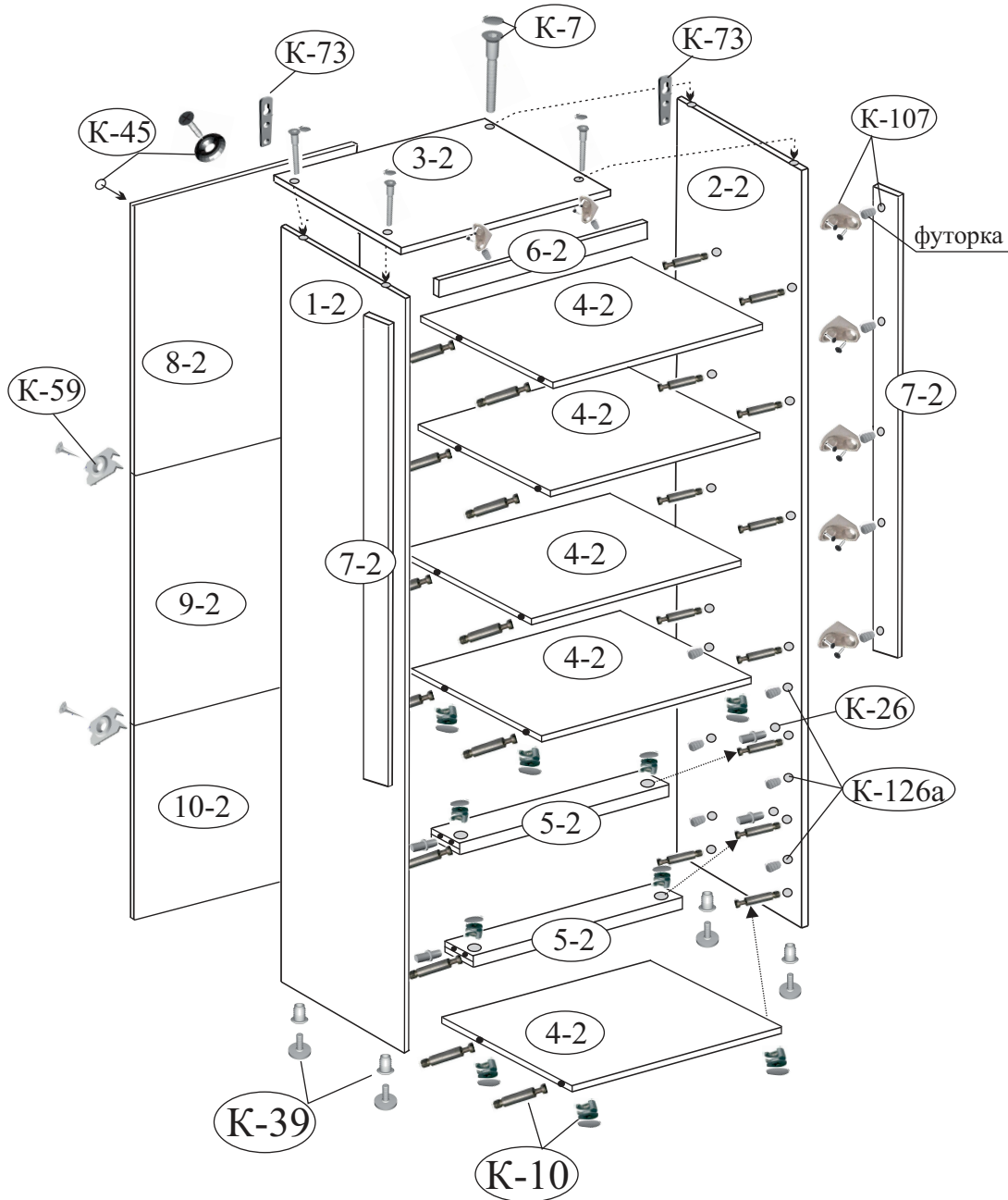

### 4.Последовательность установки.

- 1.Осторожно забейте футорки (К-126а) в отверстия на деталях (1-2, 2-2), установите широкую часть направляющих, см. схему стр.5.  
Вкрутите дюбеля (К-10).  
Установите полкодержатели (К-26).  
Осторожно забейте гайки (К-39) в торцевые отверстия, вкрутите ножки.
  - 2.Осторожно забейте футорки (К-107) в отверстия на детали (6-2), затем установите полкодержатель (К-107) прижав вплотную к краю детали, см. схему стр.5.
  - 3.Деталь (6-2) положите необлицованной кромкой на колпак, совместите отверстие на полкодержателе (К-107) с отверстиями на колпаке (3-2) и закрутите шурупы 3,5x16, см. схему стр.5.
  - 4.Соедините между собой детали (1-2, 4-2, 5-2, 2-2) на стяжку (К-10) и полкодержатель (К-26).  
Детали расположите лицевыми кромками вниз.
  - 5.Установите колпак (3-2) на винты (К-7).
  - 6.Выверните каркас шкафа, замерив рулеткой проем по диагонали, положите стенки задние (8-2, 9-2, 10-2) и закрепите шурупами (К-45) по периметру с градацией 150мм.  
На стыках стенки задние закрепите скрепками (К-59) в кромки деталей.
  - 7.Установите подвески (К-73), см. схему стр. 5.
  - 8.Поставьте шкаф в нужное место и закрепите к стене подвесками (К-73).
- Продолжение см. стр. 5.

Схема крепления шариковых направляющих (К-126а).



Схема установки подвески (К-73).



Крепление задней стенки

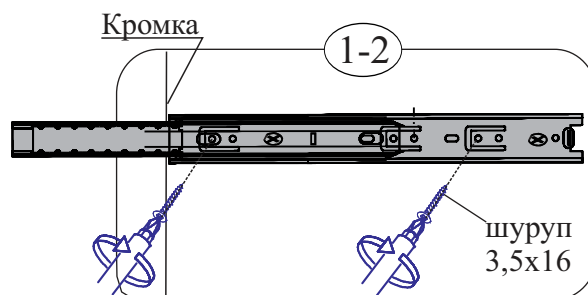
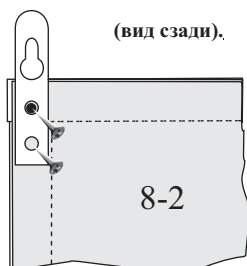

Схема крепления детали (6-2) на полкодержатель (К-107).



9. Осторожно забейте футорки (К-107) в отверстия на детали (7-2), см. схему.
10. Установите полкодержатели (К-107) на деталь (7-2) от края детали примерно на расстоянии 14,5мм.
11. Закрепите деталь (7-2) к стенкам (1-2, 2-2) шурупами 3,5x16 по месту, прижмите вплотную к колпаку и полкодержателями (К-107) к стенкам вертикальным.

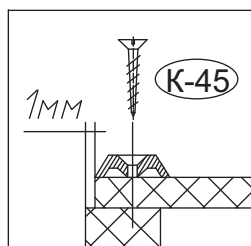
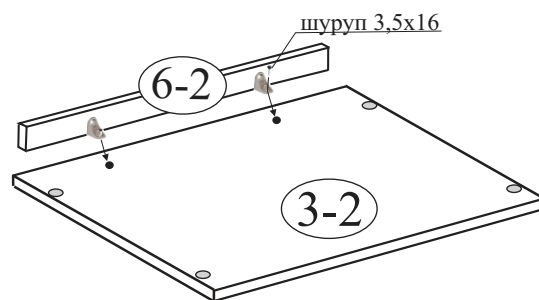
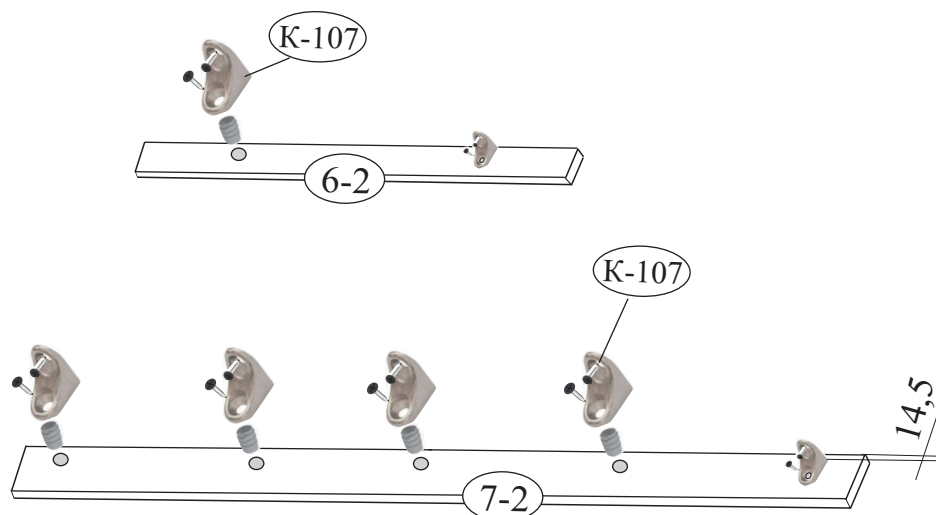

12. Соберите по схеме ящики и установите их с помощью направляющих (К-126а).

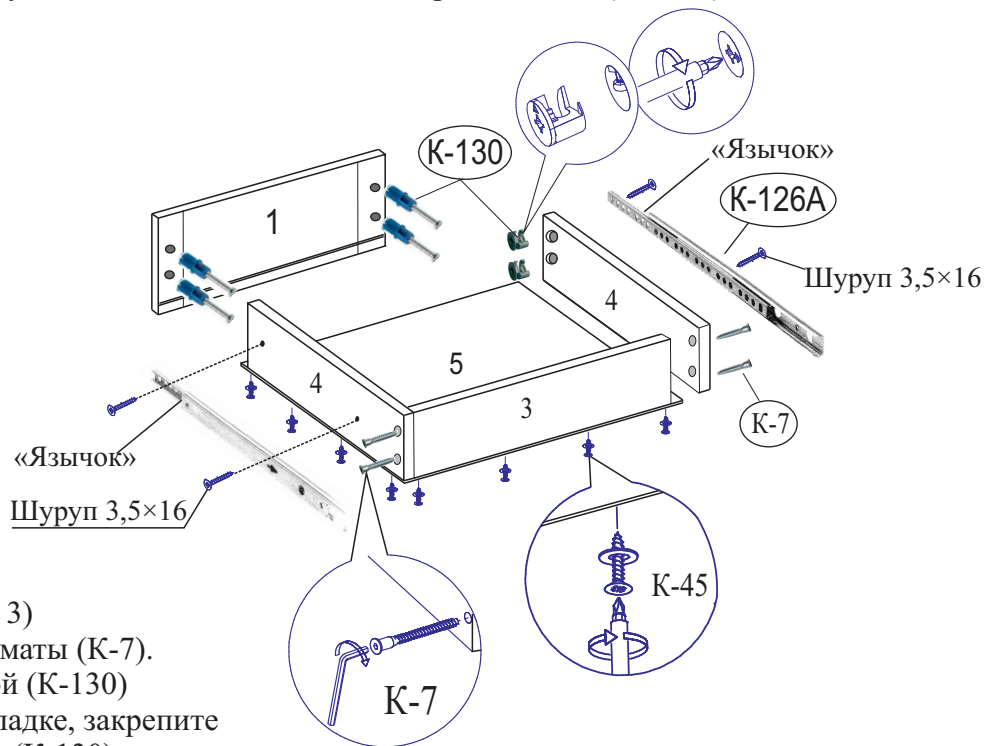

**Порядок сборки ящика.**

- Соедините стенки ящика (4, 4, 3) между собой на винты-конфирматы (К-7).
- Дюбель стяжки эксцентриковой (К-130) установите в отверстия на накладке, закрепите ящик при помощи эксцентрика (К-130).
- Переверните собранный ящик дном вверх, установите дно (5) в паз на накладке, закрепите к стенке ящика (3, 4) с помощью шурупов с шайбами (К-45) с градацией 100 мм.
- Закрепите ручку.

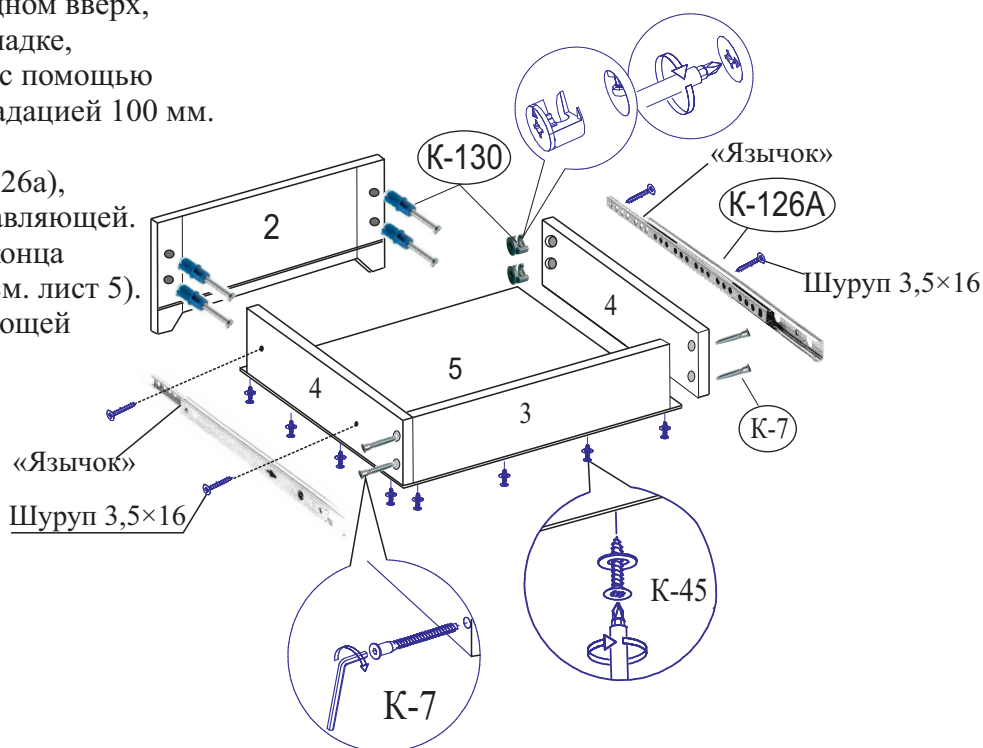

- Установите направляющие (К-126а), для этого разделите части направляющей.
- Выдвиньте направляющую до конца и потяните за «язычок» вверх (см. лист 5).
- Закрепите одну часть направляющей к боковым стенкам (4, 4), другую к деталям изделия (см. схему сборки) шурупами через овальные отверстия.
- Совместите направляющие и задвиньте ящик до конца.

**Внимание:** если ящик не задвигается до конца, необходимо шариковые направляющие закрепить к стенке боковой ящика через овальные отверстия расположенные горизонтально (не снимая направляющих), затем отрегулировать ящик по горизонтали.

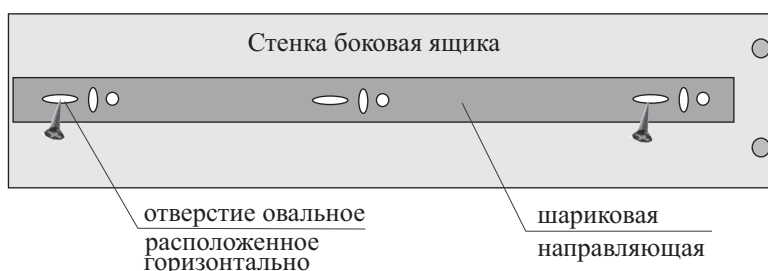

## ГАРАНТИЙНЫЙ ТАЛОН

Заполняется магазином, где приобретено изделие

\_\_\_\_\_ (наименование изделия)

Дата выпуска \_\_\_\_\_

Дата продажи \_\_\_\_\_

Владелец изделия \_\_\_\_\_  
(Фамилия, Имя, Отчество)

Адрес \_\_\_\_\_  
\_\_\_\_\_

Наименование изделия \_\_\_\_\_

Установлен дефект \_\_\_\_\_

Исправил мастер \_\_\_\_\_

Подпись \_\_\_\_\_

“ \_\_\_ ” \_\_\_\_\_ 20 г.

### ГАРАНТИИ.

24 месяца со дня приобретения при предъявлении талона по обнаруженным скрытым производственным дефектам. За механические повреждения возникшие при транспортировке, установке или эксплуатации, предприятие ответственности не несет.

Контактный телефон: 8 (3412) 90-80-34.

-----  
(линия отреза)

### ПАСПОРТ.

Дата выпуска \_\_\_\_\_

ОТК \_\_\_\_\_

Отметка магазина о продаже

“ \_\_\_ ” \_\_\_\_\_ 20 г.

Срок службы 7 лет