



РОССИЯ  
ООО “Мебель”



Удмуртская Республика, г. Ижевск  
ул. Карла Маркса, д. 1 Б, Литер А, офис 2-3.  
сайт: izhmebel.com, e-mail: izhmebel@mail.ru

## Шкаф комбинированный НИЗКИЙ

Проект ИЖ.103.17.00.00.00  
Модульная серия корпусной мебели “Palermo”



Правое исполнение

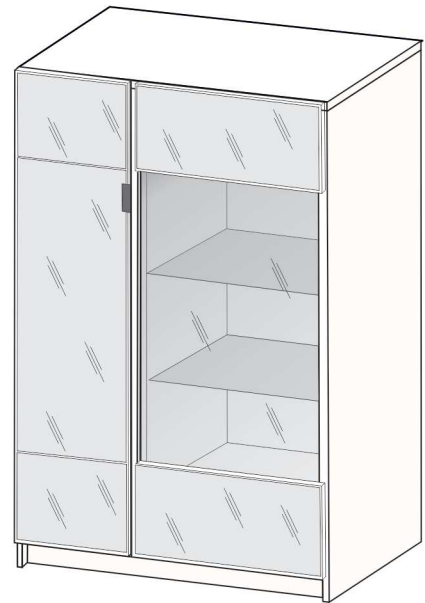

Левое исполнение

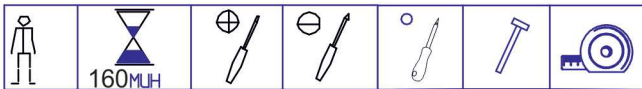

### Состав изделия

№ дет	Наименование деталей	Длина	Ширина	Кол-во
1-17	Стенка вертикальная	1382	426	1
2-17	Стенка вертикальная	1382	426	1
3-3	Колпак	1002	406	1
3-17	Перегородка	912	406	1
5-16	Стенка горизонтальная	968	426	2
4-3	Стенка горизонтальная	968	426	1
6-16	Полка	382	400	2
8-16	Полка стеклянная	566	400	2
5-3	Стенка залицовочная	968	60	2
4-17	Дверь со стеклом	1342	396	2
5-17	Стенка двери	253	596	1
6-17	Стенка двери	253	596	1
7-17	Вкладыш (стекло)	896	578	1
8-17	Зеркало	907	562	1
9-17	Стенка задняя (ДВПО)	198	997	2
10-17	Стенка задняя (ДВПО)	926	406	1
11-17	Стенка задняя (ДВПО)	926	590	1

### Состав фурнитуры

Наименование деталей	Кол-во
Комплект К-52	1
Комплект К-7	10
Комплект К-39	6
Комплект К-45	36
Комплект К-59	28
Комплект К-17	7
Комплект К-10	16
Комплект К-28	2
Комплект К-139	2
Комплект К-26	8
Комплект К-41	8
Комплект К-5	12
Комплект К-45a	6
<b>Футорка D5,4x9,6</b>	<b>20</b>

Габаритные размеры в мм,  
**1002x446x1408**  
ИНСТРУКЦИЯ ПО СБОРКЕ

## Комплекты фурнитуры

### КОМПЛЕКТ К-17

1. Петля 4-шарнирная—1шт.
2. Планка петли – 1шт.
3. Шуруп 3,5x16 – 4шт.
4. Винт установочный – 1шт.
5. Винт регулировочный – 1шт.

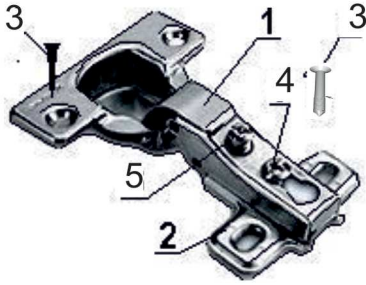

### КОМПЛЕКТ К-26

1. Полкодержатель метал. -1шт.



### КОМПЛЕКТ К-139

1. Металлический навес-1шт
2. Пластиковая заглушка -1шт
3. Планка для регулировки -1шт
4. Евровинт 6,3x10,5 - 2шт



### Футорка Permo D5,4x9,6



### КОМПЛЕКТ К-10

1. Эксцентрик-1шт
2. Дюбель ввинчиваемый (L=42 мм) -1шт
3. Заглушка-1шт.

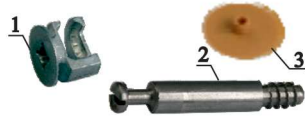

### КОМПЛЕКТ К-52

1. Ручка-профиль - 1шт.
2. Шуруп 3x16 - 2 шт.



### КОМПЛЕКТ К-39

1. Опора регулируемая -1 шт,
2. Гайка для ножки - 1 шт.

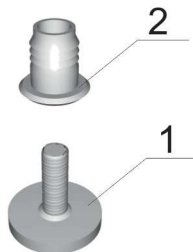

### Схема регулировки петли



Вращать винт вправо: наложение двери становится меньше (-).  
Винт вращать влево: наложение двери становится больше (+).

#### Регулировка по глубине

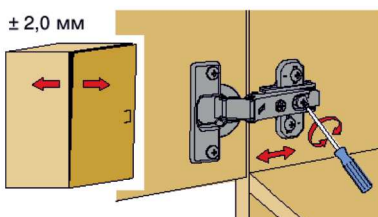

Ослабить крепежный винт и отрегулировать расстояние между дверью и боковиной шкафа. Затем снова затянуть крепежный винт.

#### Регулировка по высоте

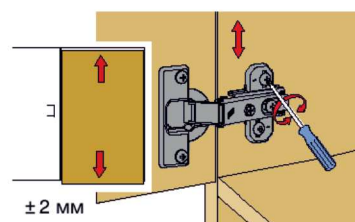

Слегка ослабить крепежные винты ответной планки, выверить по высоте позицию двери. Затем крепежные винты снова затянуть.

### КОМПЛЕКТ К-41

1. Полкодержатель - 1шт.



### КОМПЛЕКТ К-45

1. Шуруп 3×20 - 1шт
2. Шайба-1шт

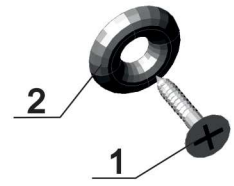

### КОМПЛЕКТ К-7

1. Винт-конфирмат L=50 -1шт.
2. Заглушка-1шт.
3. Ключ шестигран. - 1шт.

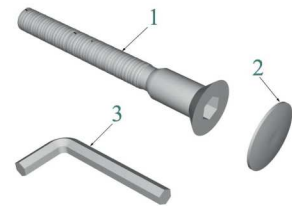

### КОМПЛЕКТ К-45а

1. Шуруп 3×20 - 1шт
2. Шайба пластмассовая-1шт
3. Втулка С2-05 - 1шт.

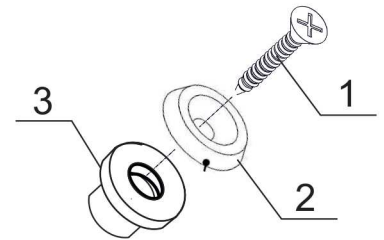

### КОМПЛЕКТ К-28

- 1.Стяжка соединительная-1шт.

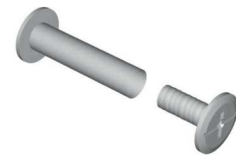

### Комплект К-5

- 1.Зеркалодержатель -1шт.
- 2.Шуруп 3x20-1шт.

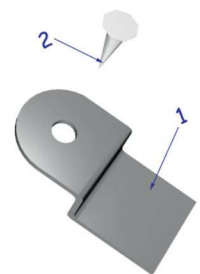

Уважаемый покупатель, обращаем Ваше внимание на то, что внешний вид изделия во многом зависит от качества сборки.

### 1. Подготовка к сборке.

Прежде чем приступить к сборке изделий, необходимо внимательно ознакомиться с данной инструкцией:

- распаковать упаковки, скомплектовать детали согласно схемам, определить наличие необходимой фурнитуры;
- номера деталей на схемах соответствуют номерам, поставленным на не лицевых поверхностях деталей;
- приготовить необходимый инструмент: метр, отвертки, шнур, молоток;
- сборку производить на ровном полу, покрытым тканью или бумагой во избежание повреждения фасадных кромок и загрязнения мебели;
- установить на деталях комплекты фурнитуры, обозначенные на схемах изделий и рисунках по имеющимся наклкам.

### 2. Эксплуатация и уход.

Уважаемый покупатель, для того чтобы изделие всегда радовало Вас, напоминаем:

- не содержать мебель в сырых, непроветриваемых помещениях и не устанавливать вплотную к отопительным и нагревательным приборам;
- при установке изделий мебели в непосредственной близости от нагревательных и отопительных приборов их поверхности во время эксплуатации должны быть защищены от нагрева, температура нагрева элементов мебели не должна превышать +40°C;
- не ставить под прямые солнечные лучи, т. к. под их воздействием изменяется цвет лицевых поверхностей изделия;
- в мебели, имеющей крепление болтами, винтами, шурупами, при ослаблении необходимо периодически подтягивать;
- изделие оберегать от механических повреждений, попадания растворителей, щелочей, кислот, воды и т. п.;
- аккуратно передвигайте с места на место изделие, чтобы не повредить ножки в процессе передвижения;
- не оставлять без необходимости двери открытыми;
- в шкафах для платья и белья рекомендуем вещи вплотную к петлям не располагать;
- чистку щитовых поверхностей производить сухой мягкой тканью;
- при эксплуатации мебельной продукции необходимо исключить попадание воды и иных жидкостей на элементы изделий мебели, соприкасающихся с полом.

### ДОПОЛНИТЕЛЬНАЯ ИНФОРМАЦИЯ ДЛЯ ПОТРЕБИТЕЛЯ.

#### 1. Материалы, применяемые в производстве корпусной мебели:

- ламинированные древесностружечные плиты (ЛДСП) ГОСТ 32289-2013;
- плиты древесноволокнистые твердые с лакокрасочным покрытием (ДВПО) ГОСТ 8904-81;
- кромки плоские мебельные поливинилхлоридные (ПВХ).

#### 2. Назначение и область применения:

- для хранения предметов домашнего обихода.

#### 3. Рекомендуемые допустимые нагрузки на отдельные элементы мебели:

- на полку щитовую - 5 кг, на полку стеклянную - 3 кг.

#### 4. Транспортирование и хранение (ГОСТ 16371):

- транспортирование рекомендуется всеми видами транспорта в крытых транспортных средствах, а также в контейнерах;
- мебель должна храниться в крытых помещениях при температуре не ниже +2°C и относительной влажности воздуха от 45% до 70%, не должно быть контакта с водой и ультрафиолетовыми лучами. Мебель корпусная бытовая изготовлена в соответствии с ГОСТ 16371-2014, ГОСТ 19917-2014, соответствует требованиям ТР ТС 025/2012 "О безопасности мебельной продукции".

**Примечание:** Руководство по эксплуатации к изделию не отражает незначительных, конструктивных изменений в изделии, внесенных изготовителем после подписания к выпуску в свет данного руководства, а также изменений по комплектующим изделиям и документации, поступающей с ними.

### 3. Последовательность установки.

1. Аккуратно забейте футорки в отверстия Ø5 на стенки вертикальные (поз.1-17, 2-17). Установите гайки опоры (К-39) и дюбеля стяжки (К-10). Закрепите металлические навесы (К-139).

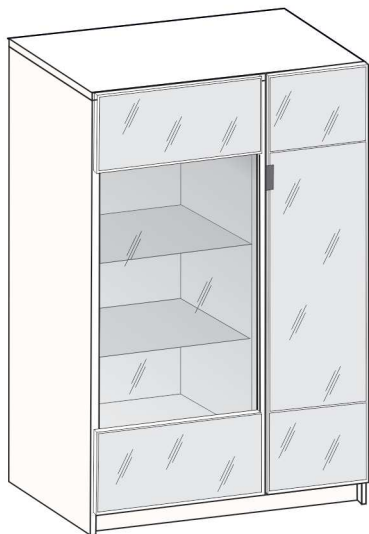
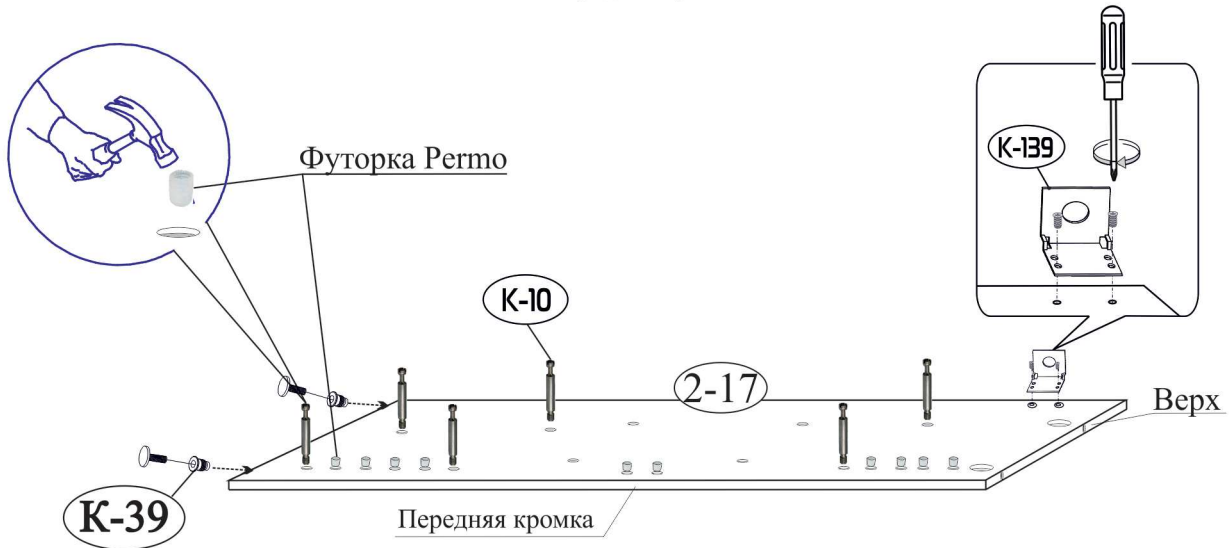
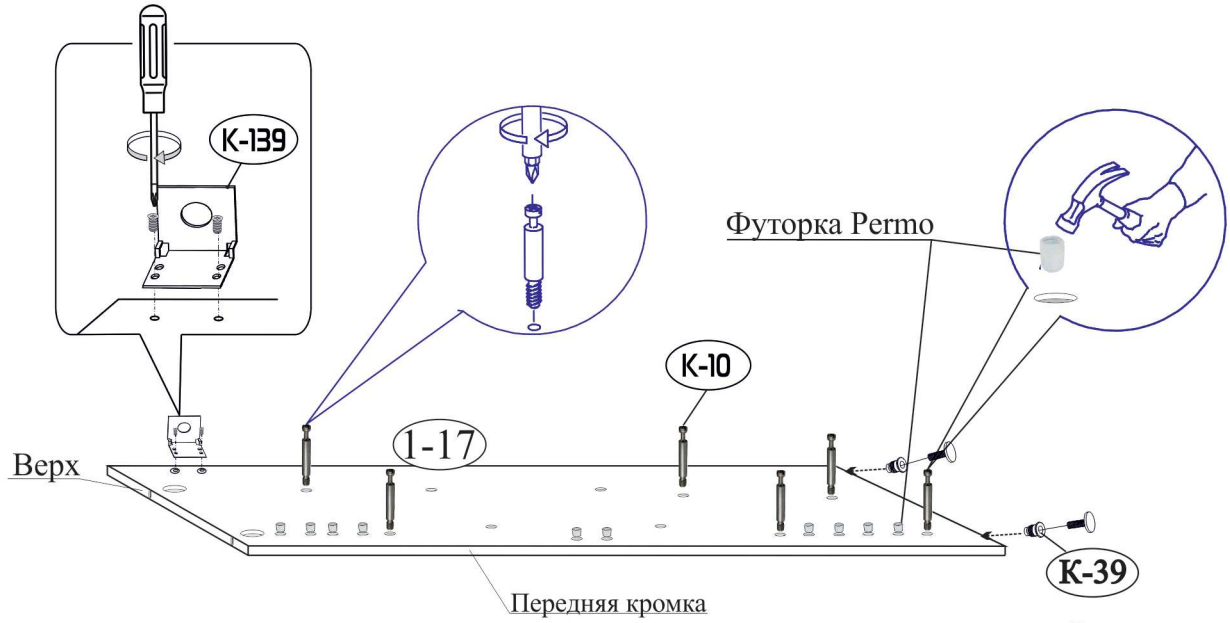

Правое исполнение

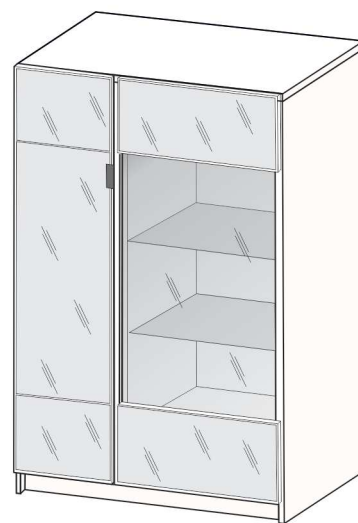
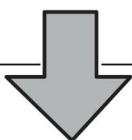

Левое исполнение



3. Соедините стенки вертикальные (поз. 1-17, 2-17) со стенками горизонтальными (поз. 5-16, 4-3) и колпаком (поз. 3-13) на стяжки эксцентрикивые (К-10).
4. Установите перегородку (поз. 3-17) и стенки залицовочные (поз. 5-3) на винты-конфирматы (К-7).

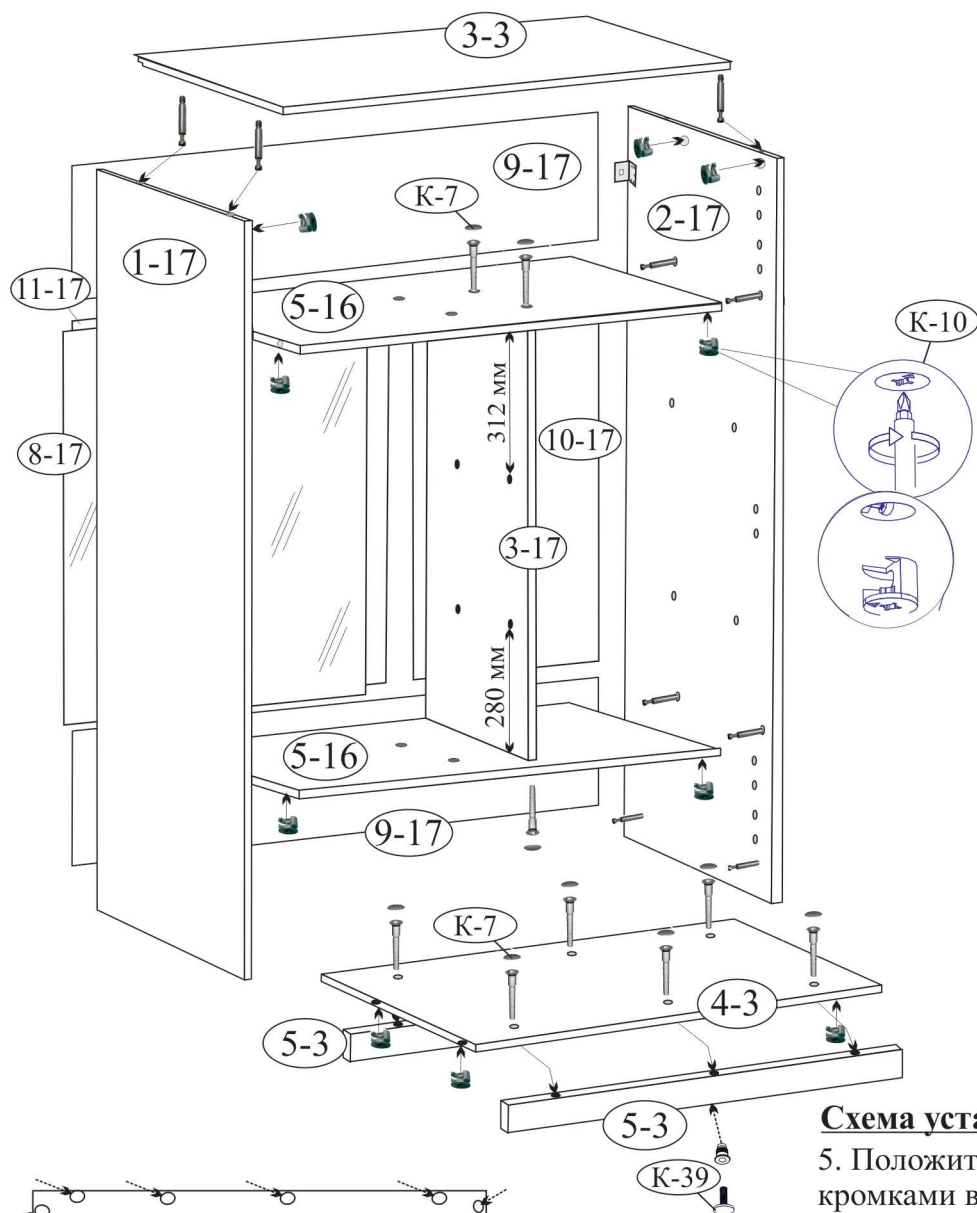

**Схема установки зеркала (8-17).**

5. Положите собранный каркас на пол кромками вниз, установите зеркаладержатели (К-5);  
 - установите зеркало (поз. 8-17) в проем с зеркаладержателями и после этого установите стенки задние (поз.9-17, 10-17, 11-17) и закрепите к деталям (поз.1-17, 2-17, 3-3, 4-3) шурупами с шайбами (К-45) с градацией 150 мм, к деталям (поз. 3-17, 5-16) скобой (К-59).

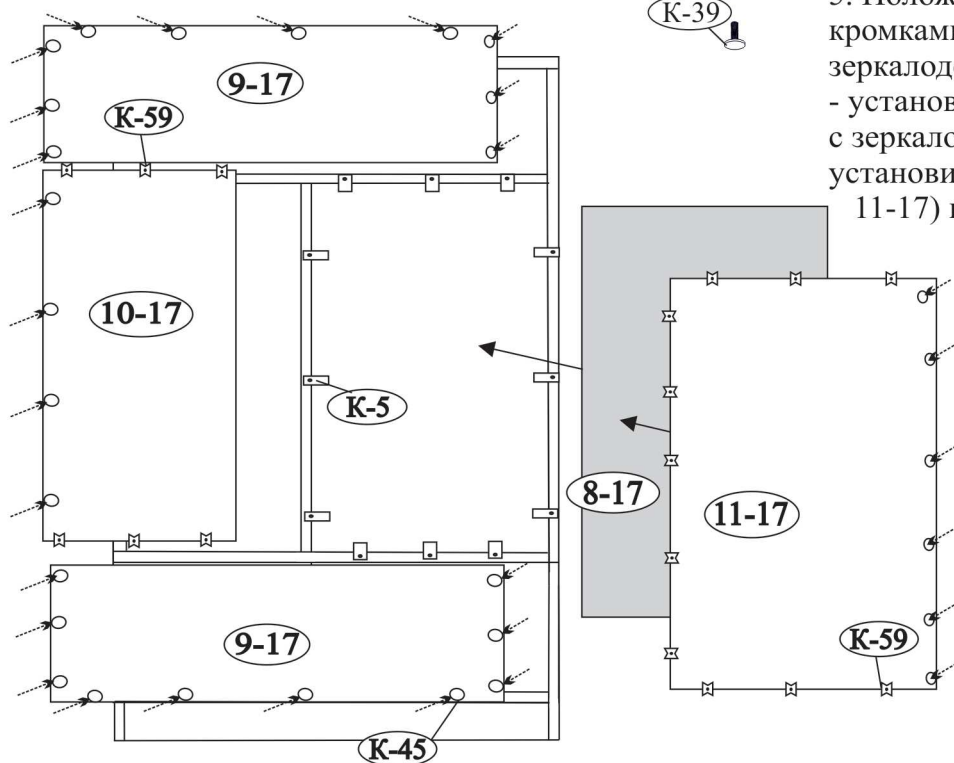

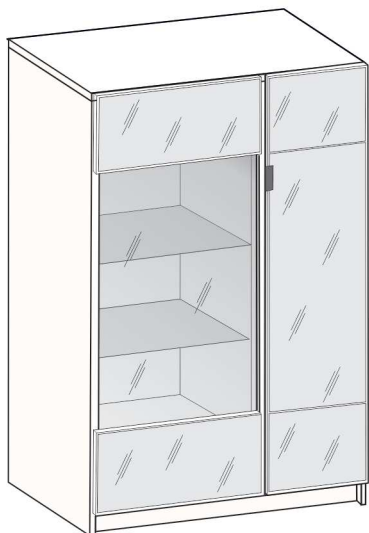

Правое исполнение

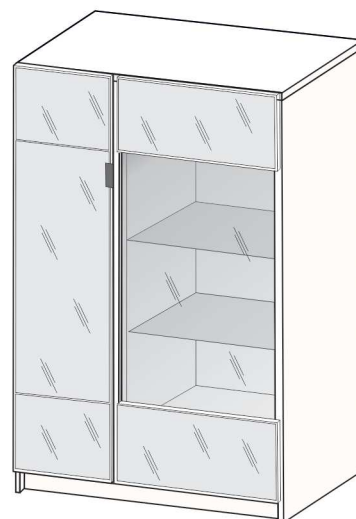

Левое исполнение

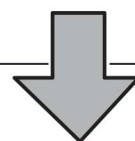

3. Соедините стенки вертикальные (поз. 1-17, 2-17) со стенками горизонтальными (поз. 5-16, 4-3) и колпаком (поз. 3-13) на стяжки эксцентриковые (К-10).

4. Установите перегородку (поз. 3-17) и стенки залицовочные (поз. 5-3) на винты-конфирматы (К-7).

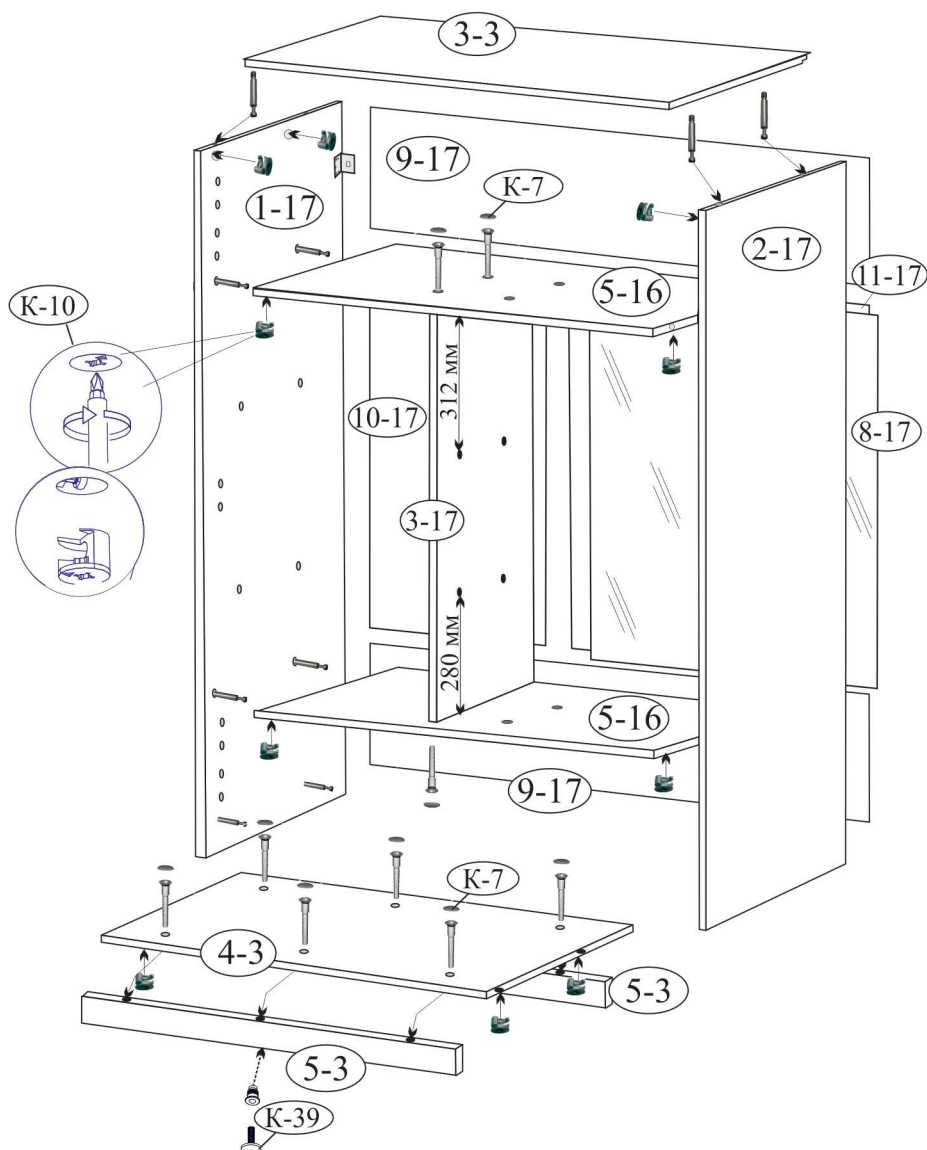

### Схема установки зеркала (8-17).

5. Положите собранный каркас на пол кромками вниз, установите зеркаладержатели (К-5); - установите зеркало (поз. 8-17) в проем с зеркаладержателями и после этого установите стенки задние (поз.9-17, 10-17, 11-17) и закрепите к деталям (поз.1-17, 2-17, 3-3, 4-3) шурупами с шайбами (К-45) с градацией 150 мм, к деталям (поз. 3-17, 5-16) скобой (К-59).

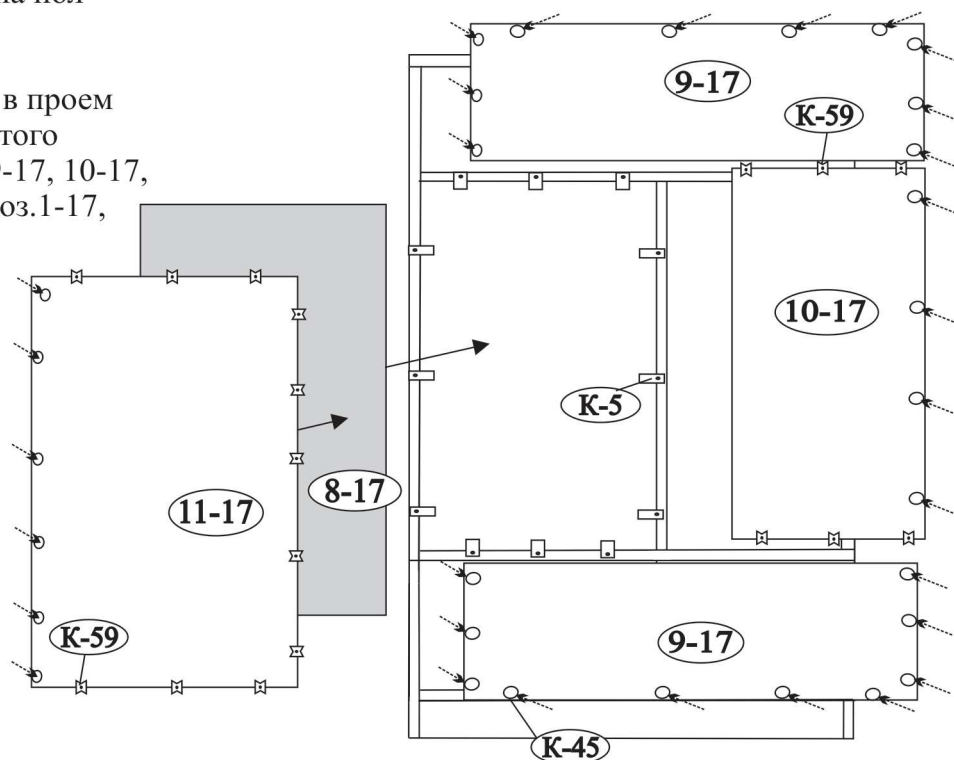

6. Закрепите стекло (поз. 7-17) к стенкам двери (поз. 5-17, 6-17), установите петли (К-17) на двери.

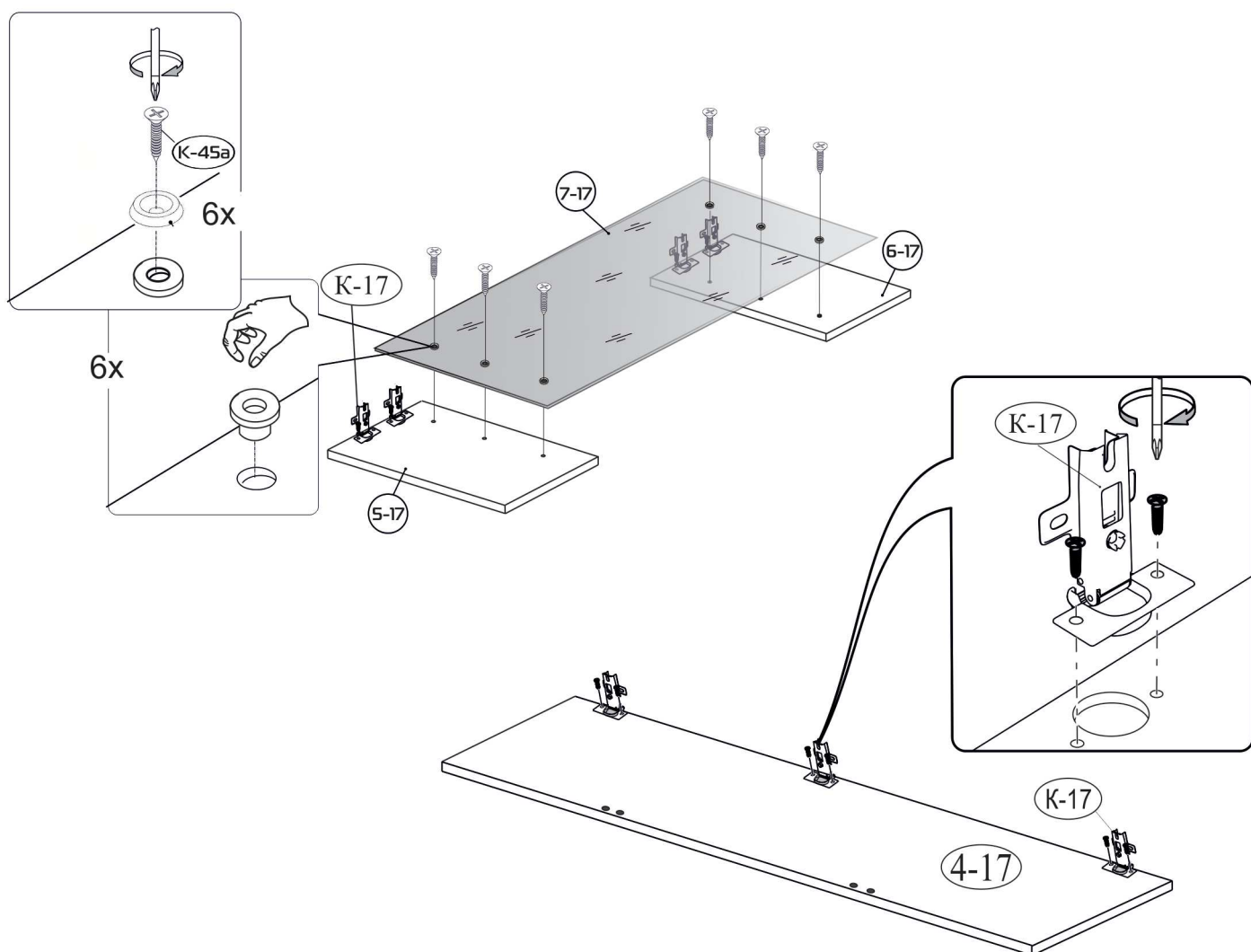



## Крепление корпуса к стене

Опрокидывание мебели может привести к серьезным или смертельным телесным повреждениям. Для предотвращения опрокидывания мебель должна быть постоянно прикреплена к стене.

Крепежные средства для крепления к стене не прилагаются.

Для разных материалов стен требуются различные крепления.

Используйте крепежные средства, подходящие для материала стен в Вашем доме.

Если вы не уверены, какой тип крепления подходит к данному материалу, обратитесь в специализированный магазин.

Перед разметкой и сверлением отверстий в стене убедиться в отсутствии в ней эл.проводки и трубопроводов. При необходимости перенести крепление в безопасное место. Для сверления в капитальной стене использовать перфоратор.

Просверлите отверстие и вставьте в них дюбели  подходящие для Вашей стены. Дюбели в комплект не входят.

Затем с помощью подвесок  закрепите корпус изделия к стене.

Правое исполнение

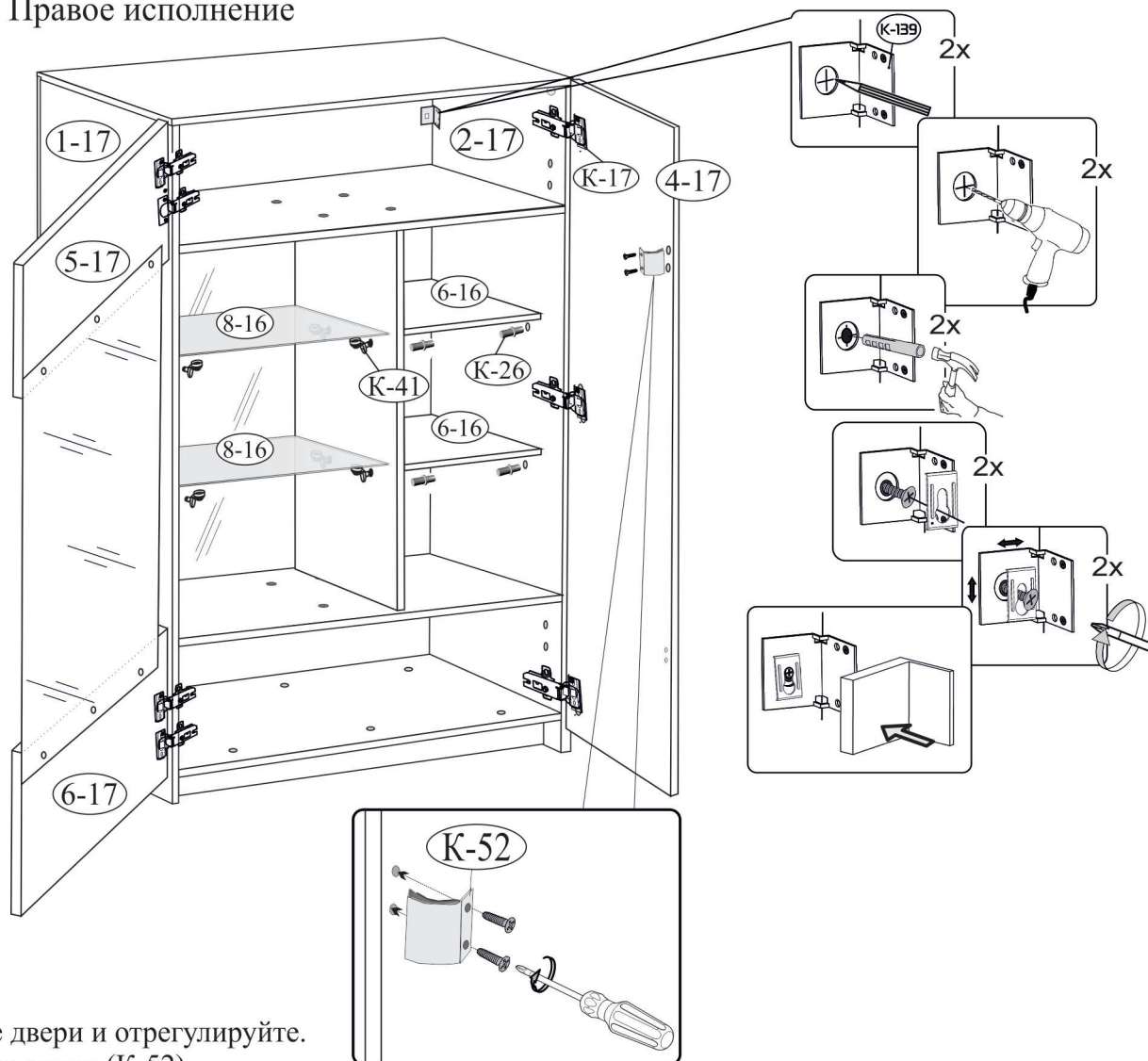

7. Навесьте двери и отрегулируйте.  
Закрепите ручку (K-52).



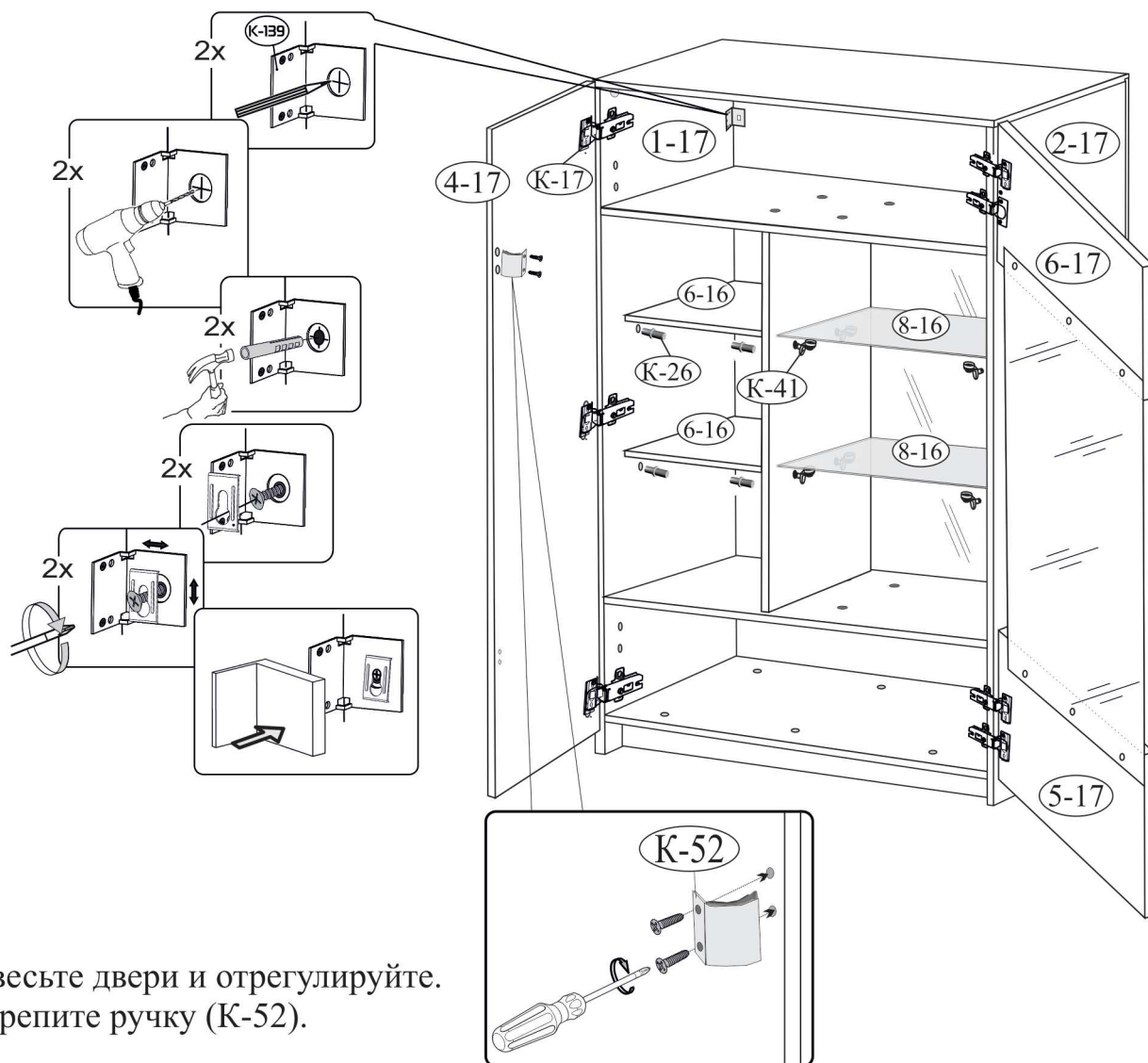

7. Навесьте двери и отрегулируйте.  
Закрепите ручку (K-52).

## ГАРАНТИЙНЫЙ ТАЛОН

Заполняется магазином, где приобретено изделие

\_\_\_\_\_ (наименование изделия)

Дата выпуска \_\_\_\_\_

Дата продажи \_\_\_\_\_

Владелец изделия \_\_\_\_\_  
(Фамилия, Имя, Отчество)

Адрес \_\_\_\_\_

Наименование изделия \_\_\_\_\_

Установлен дефект \_\_\_\_\_

Исправил мастер \_\_\_\_\_

Подпись \_\_\_\_\_

“ \_\_\_ ” \_\_\_\_\_ 20 г.

### ГАРАНТИИ.

24 месяца со дня приобретения при предъявлении талона по обнаруженным скрытым производственным дефектам. За механические повреждения возникшие при транспортировке, установке или эксплуатации, предприятие ответственности не несет.

-----  
(линия отреза)

### ПАСПОРТ.

Дата выпуска \_\_\_\_\_

ОТК \_\_\_\_\_

Отметка магазина о продаже

“ \_\_\_ ” \_\_\_\_\_ 20 г.

Срок службы 7 лет